

똑똑한 생활가전

 PURECOACH

 PURECOACH

# DH2200

## 퓨어코치 제습기

### USER MANUAL

- 본 제품의 사용 전 주의 깊게 사용 설명서를 읽어 주시고 안전하고 정확하게 사용해주시기 바랍니다.
- 본 사용 설명서는 제품 기능 향상을 위한 변경 시 사전 통보 없이 변경될 수 있음을 알려드립니다.
- 본 제품은 대한민국 국내용 일반 가정용으로 제작된 제품으로 다른 목적으로 사용하지 말아주십시오.
- 본 제품 사용 설명서를 반드시 읽고, 사용하는 사람이 잘 볼 수 있는 장소에 보관해주십시오.

# CONTENTS

---

<b>안전을 위한 주의사항</b> .....	<b>3P</b>
사용 시 주의사항 .....	4P
설치 시 주의사항 .....	5P
청소 시 주의사항 .....	5P
<b>제품 설명</b> .....	<b>6P</b>
제품 특징 .....	6P
제품 구성 .....	6P
제품 사양 .....	6P
<b>제품 외관 설명</b> .....	<b>7P</b>
<b>사용 방법</b> .....	<b>8P</b>
제습기 작동 방법 .....	8P
제습기 기능 설명 .....	9P
물탱크 비우기 .....	11P
<b>A/S</b> .....	<b>12P</b>
A/S 신청 전 확인 .....	12P
A/S 신청하기 .....	13P
유상수리 처리 기준 .....	13P
<b>KC인증</b> .....	<b>14P</b>
<b>제품보증서</b> .....	<b>15P</b>

# 안전을 위한 주의사항

안전에 관련된 경고, 주의사항들은 제품을 안전하게 사용하여 재산상의 손해를 막기 위한 내용으로 반드시 잘 읽고 올바르게 사용해 주세요.

## 사용 시 주의사항

1. 본 제품은 DC 19V, 3.0A 정격 47W 제품으로 제공되는 아답터 외 다른 아답터 사용 시 반드시 정격이 일치하는지 확인하신 후 사용해주시기 바랍니다.
  - 제품 정격이 일치하지 않는 아답터 사용 시 과열, 화재 위험이 있습니다.
2. 제습기 사용 중 움직이거나 흔들리는 것에 주의해주시시오.
3. 전원코드가 손상된 경우 작동을 멈춰 주시고 제조사나 그 대리점 또는 유자격 기술자에 의해 코드를 교환해주시시오.
4. 젖은 손으로 전원 플러그를 꼽거나 만지지 마십시오.
  - 감전의 위험이 있습니다.
5. 외출하거나 장시간 사용하지 않을 경우 반드시 전원 플러그를 뽑아 주십시오.
6. 제품에 심한 충격을 가하지 말아주시시오.
7. 공기흡입구나 배출구에 옷이나, 빨래 등으로 막히지 않도록 해주십시오.
  - 제품 고장의 원인이 됩니다.
8. 제품 위에 무거운 물건을 올려 놓지 마십시오.
9. 공기흡입구에 동전이나, 막대기, 핀 등 이물질들을 넣지 마십시오.
  - 제품 손상이나 화재 위험이 있습니다.
10. 공기흡입구에는 필터처리가 되어 있으므로 운전 시 흡입구 필터를 제거하지 마십시오.
11. 10도 이하 건조한 곳에서 사용하지 마십시오.
12. 40도 이상 고온 환경에서 작동하지 마십시오.

## 설치 시 주의사항

1. 직사광선을 피해 설치해주시시오.
  - 변형, 변색, 화재 위험이 있습니다.
2. 경사지고 울퉁불퉁한 바닥에 설치하지 마십시오.
3. 공기흡입구를 벽에 붙여서 설치하지 마십시오.

## 청소 및 보관 시 주의사항

1. 청소하기 전 반드시 전원 플러그를 제거해 주십시오.
2. 후면 공기흡입구에 먼지가 쌓였을 경우 진공청소기를 사용하여 먼지를 제거해주시시오. 청소기로 제거가 힘든 경우 분리하여 흐르는 물에 씻어 주시고 충분히 말린 후 장착해 주십시오.
3. 물통은 최소 주 1회 이상 분리하여 청소해주시시오.
4. 본체는 물로 세척하지 마시고, 물 걸레로 닦은 후 마른 걸레로 물기를 제거해주시시오.

## 제품 설명

### 제품 특징

- 펠티어 방식 설계로 여름에도 시원한 바람 분출
- 하루 최대 530ml 제습력(30℃, 80% RH 기준)
- 최대 3L 투명 수통 적용
- 47W 저전력, 50dB 저소음 설계
- 만수 시 자동 전원 차단
- 다양한 색상의 LED 무드등
- 손쉬운 물탱크 청소
- 터치 패널로 간편 조작

### 제품 구성

- 본체(DH2200)
- 전원 어댑터
- 사용자 설명서

### 제품 사양

- Input : DC19V 3.0A
- Power : 47W
- 저장 용량 : 3L
- 제습 용량 : 530ml/day(30℃, RH80%)
- 적용 주변 온도 : 10~40℃
- 적용 범위 : 20㎡
- 규격 : 248×130×323mm / 2.2kg

## 제품 외관 설명

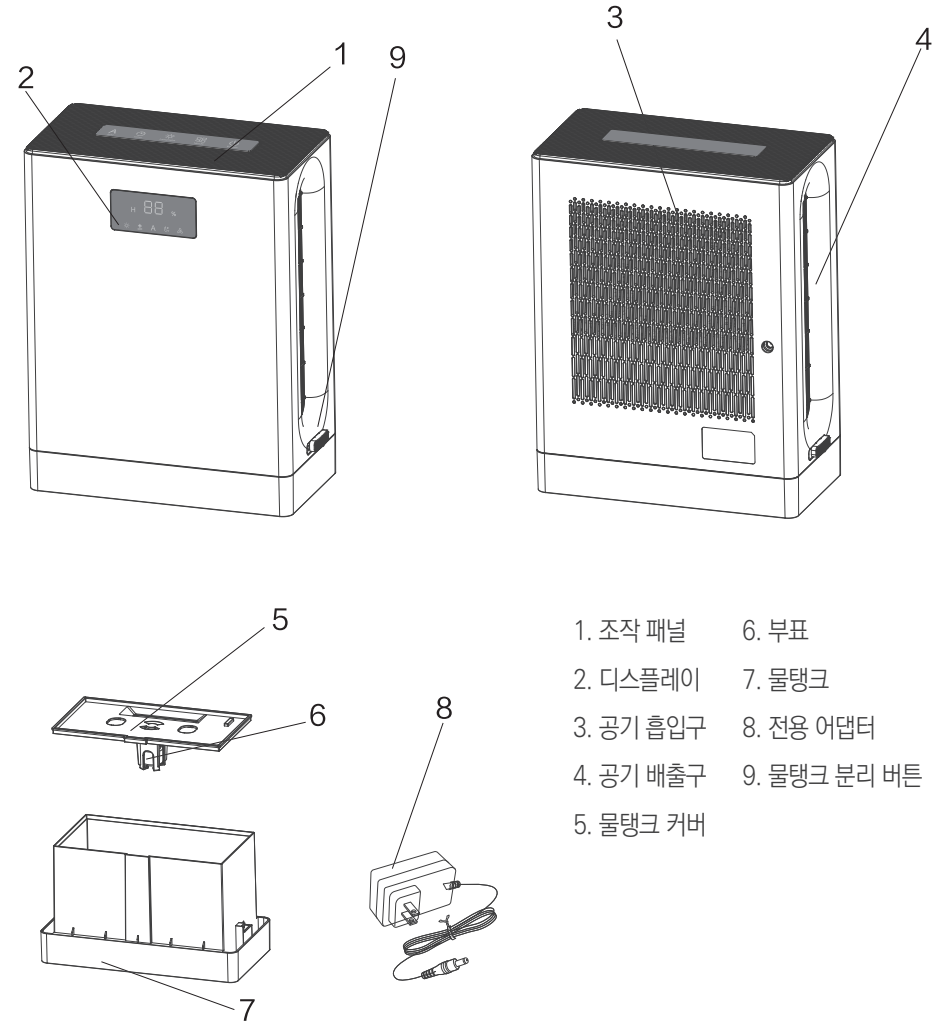

- |           |              |
|-----------|--------------|
| 1. 조작 패널  | 6. 부표        |
| 2. 디스플레이  | 7. 물탱크       |
| 3. 공기 흡입구 | 8. 전용 어댑터    |
| 4. 공기 배출구 | 9. 물탱크 분리 버튼 |
| 5. 물탱크 커버 |              |



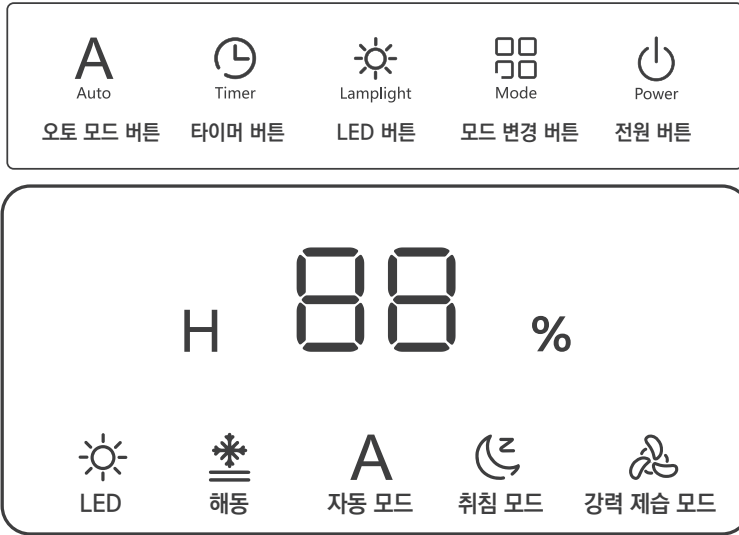

# 사용 방법

## 제습기 작동 방법



1. 본 제품은 터치식 패널로 작동이 이뤄집니다.
2. 전원을 연결하면 1회 비프음이 울립니다. 이는 사용 준비가 되었다는 신호입니다.
3. 전원 버튼을 누르면 LED가 점등되며 작동이 시작됩니다. LED는 7가지 색상으로 로테이션이 이뤄집니다.
4. 원하시는 LED 색상에서 LED 버튼을 누르면 해당 LED 색상으로 고정됩니다.
5. 모드 변경 버튼을 눌러 취침 모드와 강력 제습 모드로 변경이 가능합니다.
6. 오토 모드 버튼을 누르면 설정한 습도에 맞춰 제습이 시작됩니다.(40%~70% 설정 가능)
7. 타이머 버튼을 누르면 8시간/12시간/24시간/36시간/48시간 사용 설정이 가능합니다.
8. 물탱크가 가득 차면 3회 비프음이 울리게 되며 자동으로 작동이 멈춥니다.  
이때 물통을 비워주신 후 장착해 주십시오.(11P 참조)
9. 내부에 성애가 끼면 해동 기능이 작동하여 해동 아이콘에 불이 들어오며, 제습이 중지됩니다.
10. 해동이 완료되면 해동 아이콘에 불이 꺼지고 제습이 시작됩니다.

## 제습기 기능 설명

-  **강력 제습 모드**  
강력 제습 모드에서는 제습기가 최대 출력으로 작동하며 강력한 제습이 가능합니다.
-  **취침 모드**  
취침 모드에서는 제습기가 최소 출력으로 작동하며 LED 기능이 OFF 됩니다.
-  **자동 모드**  
자동 모드에서는 제습기가 설정한 습도에 맞춰 제습을 시작합니다.  
40%~70%까지 설정이 가능하며, 설정 습도에 도달하면 제습이 종료되었다가 습도가 변경되면 다시 설정 습도에 맞춰 제습이 시작됩니다.
-  **타이머**  
8시간/12시간/24시간/36시간/48시간 사용 설정이 가능하며 해당 시간에 도달하거나 물탱크가 가득 차면 제습이 종료됩니다.
-  **LED**  
LED 버튼으로 ON/OFF가 가능하며 7가지 색상 로테이션/단색 고정이 가능합니다.



### 해동 기능

제습기 내부에 성애가 끼면 해동 기능이 작동하여 디스플레이 해동 아이콘에 불이 들어옵니다.  
해동이 완료되면 해동 아이콘에 불이 꺼지고 제습이 시작됩니다.



### 만수시 자동 종료

물탱크가 가득 차면 3회 비프음이 울리게 되며 자동으로 작동이 멈춥니다.  
물탱크를 비워주신 후 제습기에 장착해 사용해 주시면 됩니다.(11p 참조)

### 물탱크 비우기

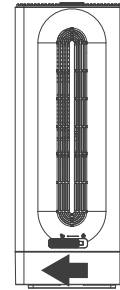

(1)

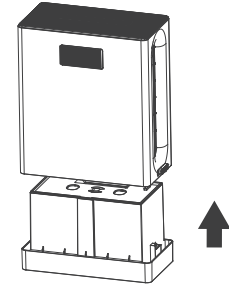

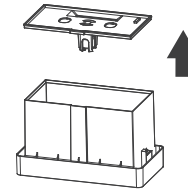

(2)

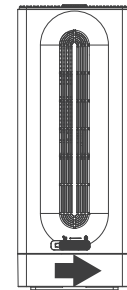

(3)



(4)

1. 제습기의 전원을 끄고 양쪽 물탱크 분리 버튼을 열림으로 옮깁니다.
2. 제습기를 들어올리면 물탱크와 제습기 본체가 분리됩니다.
3. 물탱크의 커버를 열고 물을 따라 버립니다.
4. 물탱크의 커버를 닫고 다시 제습기에 물탱크를 결합하여 사용합니다.  
(물탱크 분리 버튼을 잠금으로 옮긴 후 사용해 주세요)

# A/S

## A/S 신청하시기 전에 아래 사항을 확인해 주십시오.

### 1. 전원이 켜지지 않습니다.

- 전원 플러그가 정확하게 꽂혀 있는지 확인해 주십시오.
- 물탱크가 가득차 있는지 확인해 주십시오.

### 2. 제습량이 적어요.

- 공기흡입구와 토출구가 막혀 있지 않는지 확인해 주십시오.
- 집안 습도가 낮아져 있지 않는지 확인해 주십시오.
- 물탱크가 올바르게 장착되어 있는지 확인해 주십시오.

### 3. 소음이 발생합니다.

- 제품 작동 시 약간의 소음은 발생합니다.
- 설치된 바닥이 불안정한지 확인해 주십시오.

## A/S 신청하기

### 1. A/S 및 제품 문의

- [www.fusionfnc.co.kr](http://www.fusionfnc.co.kr)로 접속하셔서 고객센터 Q&A 게시판을 이용해 주시기 바랍니다.
- **퓨어코치 고객센터 : 031) 8028-2010**

### 2. 오배송/상품 불량일 경우

- [배송 완료 7일 이내]에 게시판에 글을 남겨 주시고 반송해주세요.

### 3. 오배송/상품 불량일 아닐 경우

- 왕복 택배비는 고객님의 부담하셔야 처리가 가능합니다.

## 유상 수리 처리 기준

- 품질보증 기간이 경과한 경우
- 소비자의 취급 부주의 또는 잘못된 수리, 개조하여 고장 발생 시
- 전기용량을 틀리게 사용하여 고장이 발생된 경우
- 외부 충격이나 떨어뜨림 등에 의한 고장, 손상 발생 시
- 미지정된 소모품이나 수리 자재 사용으로 고장 발생 시
- 신나, 벤젠 등 유기 용제에 의하여 외관인 손상되거나 변형된 경우
- 사용설명서 내의 '주의 사항'을 지키지 않아 고장 발생 시
- 기타 제품 자체의 하자가 아닌 외부 원인으로 고장 발생 시
- 천재지변(낙뢰, 화재, 지진, 풍수 등)에 의한 고장 발생 시
- 소모성 부품의 수명이 다한 경우 (필터류 등)
- 제품의 이동, 이사 등으로 인한 설치 변경의 경우
- 제품 고장이 아닌 단순 점검 요청의 경우
- 해외에서 구매한 제품이거나 해외에서 사용 중에 고장이 발생한 경우

## KC인증

- 품목명 : 제습기
- 모델명 : DH2200
- 인증번호 : R-R-FNC-DH2200  
R-R-GQH-GQ48-150400-AK  
HU10590-21023A
- 정격 : DC 19V, 3.0A
- 수입/판매원 : (주)퓨전애프앤씨
- A/S전화번호 : 031)8028-2010
- 제조사 : Guangdong Shunde NOON Electrical Appliance Manufacturing Co., Ltd
- 제조국 : 중국
- 제조년월 : 별도표기



## 제품보증서

아래와 같이 보증합니다.

1. 본 제품은 엄격한 품질 관리 및 검사 과정을 거쳐서 만들어진 제품입니다.
2. 소비자의 정상적인 사용 상태에서 고장이 발생하였을 경우 구입하신 대리점이나 본사 서비스 센터에서 아래 보증 기간 동안은 무상 수리해 드립니다.
3. 보증기간 이내라 하더라도 소비자의 부주의로 인한 고장은 서비스 요금을 받고 수리해 드립니다.
4. 수리를 필요로 할 때에는 보증서를 꼭 제시해 주세요.
5. 보증서는 다시 발행하지 않음으로 소중히 보관해 주세요.
6. 본 보증서는 국내에서만 유효합니다.

제 품 명	
모 델 명	
구 입 일	년      월      일      ※ 보증기간 1년
구 입 처	
성 명	
주 소	
연 락 처	

※ 제품 구입시 빈칸의 내용을 반드시 기록해 주세요.



퓨어코치 고객센터 : 031)8028-2010